

BRAUN

SI 3240

SI 3230

SI 3120

OptiStyle



www.braun.com/register

Type 4 695
Type 4 696

4-671-354/00/XII-06
Korea/GB

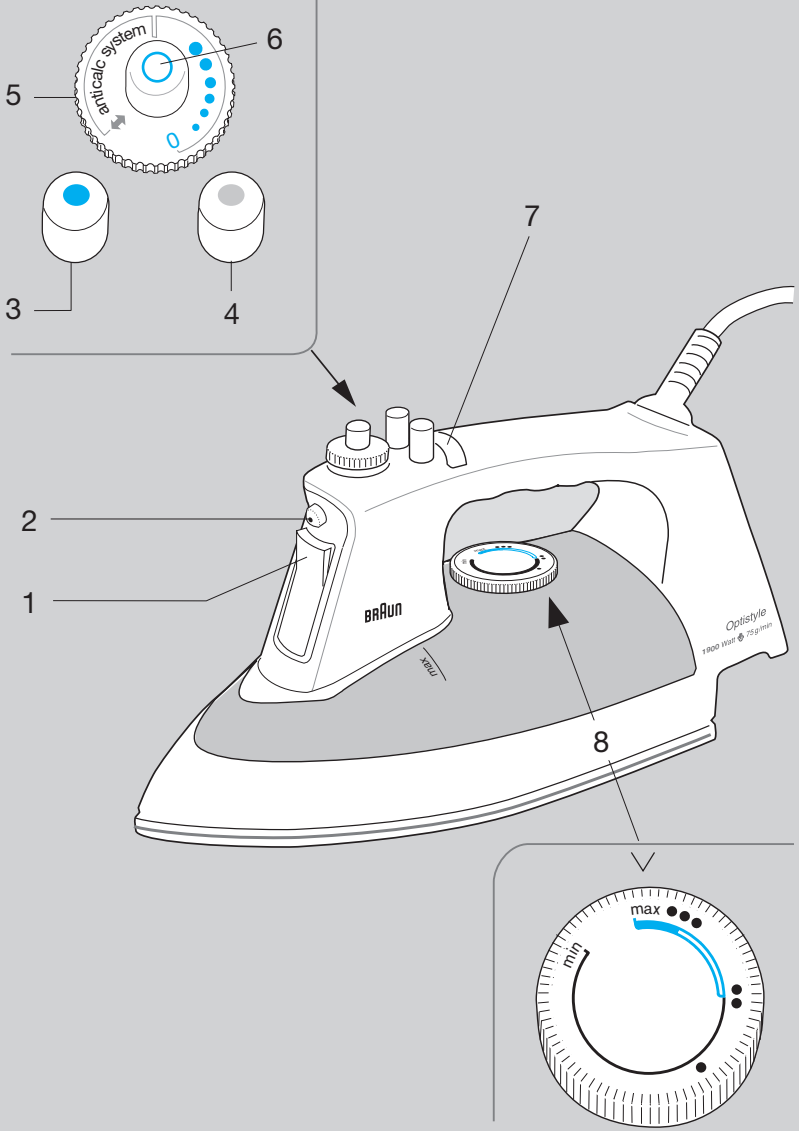
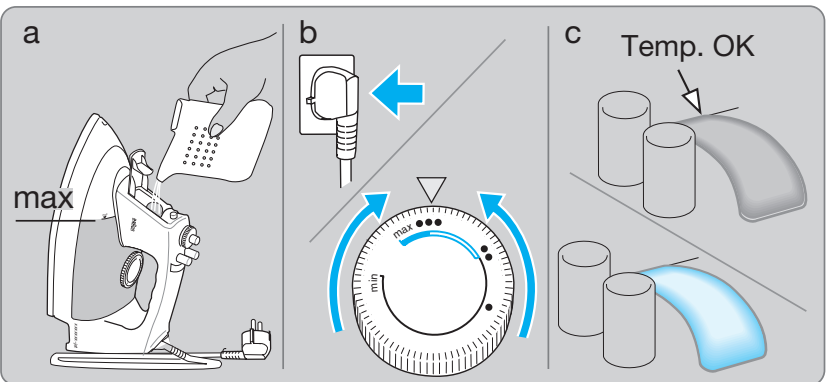
A**B**

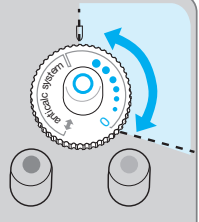
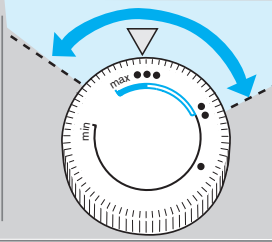
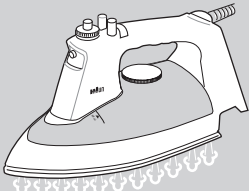
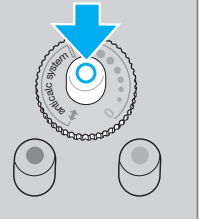
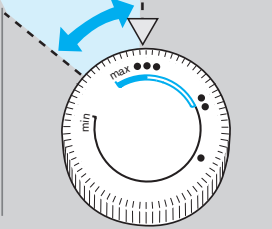
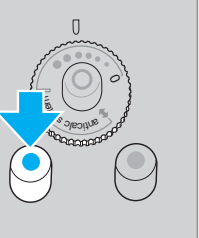
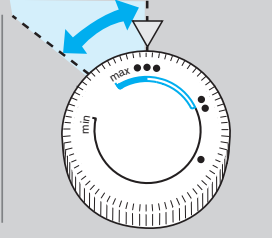
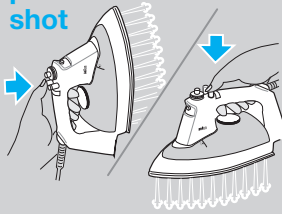
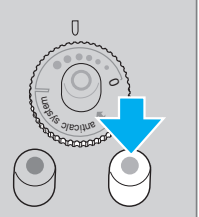
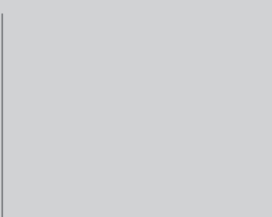
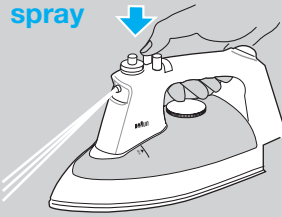
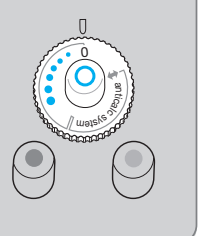
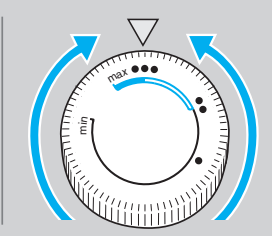
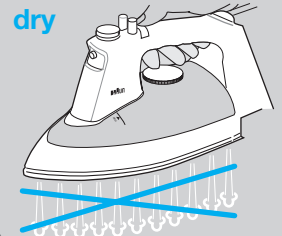
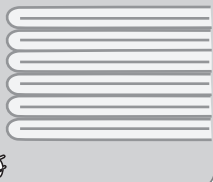
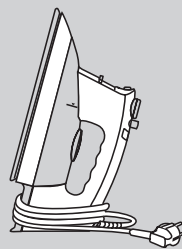
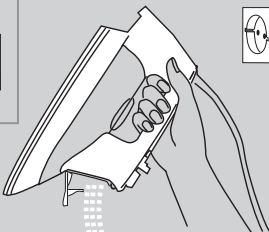
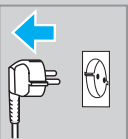
C**vario****vario plus****power shot****spray****dry****D**

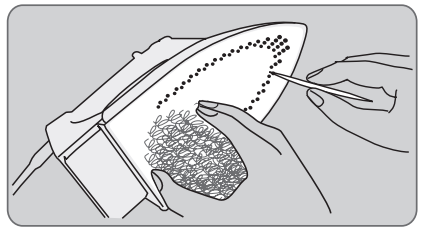
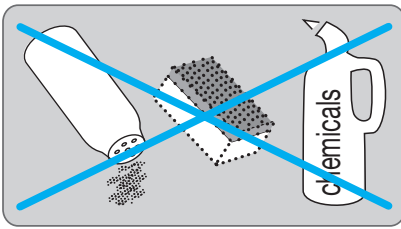
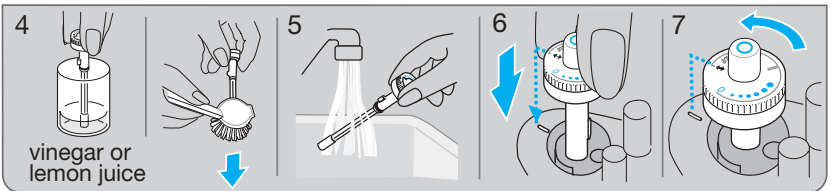
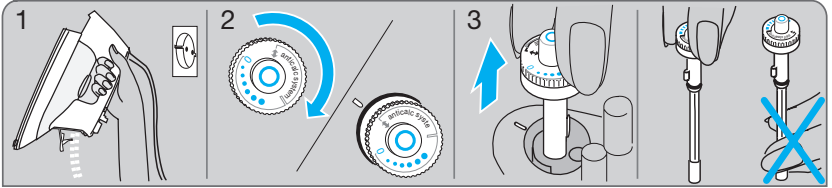
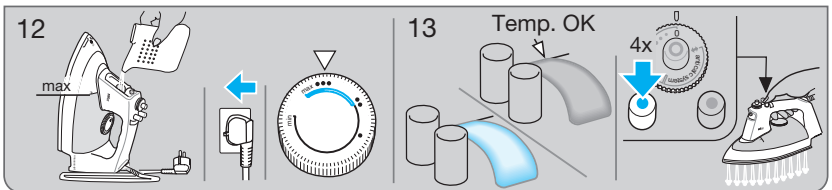
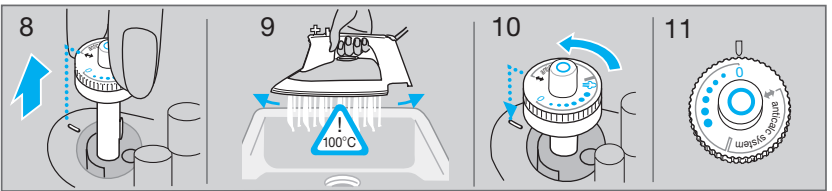
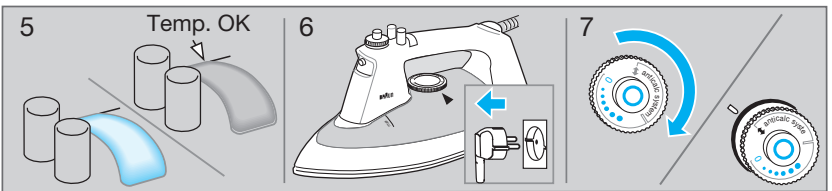
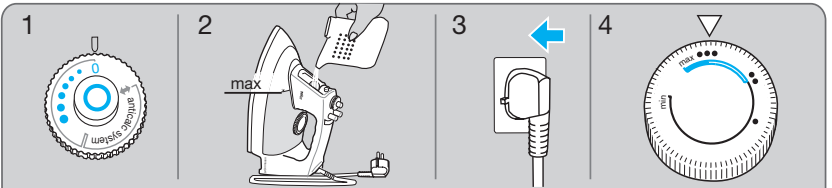
E**F** Cleaning the anti-calc valve**G** Anticalc system

한국어

본 제품은 당사의 엄격한 기준에 의거하여 만들어진 우수한 품질과 기능 그리고 디자인을 갖춘 제품입니다. 저희 브라운의 신제품을 구입해 주셔서 감사합니다. 주의: 다리미 열판에 라벨이 붙어 있는 경우 사용 전 떼어 주십시오.

주의사항

- 다리미를 사용하시기 전 반드시 사용 설명서를 끝까지 읽어 주십시오. 제품을 사용하는 기간 동안 제품과 함께 보관하십시오.
- 제품에 표시된 다리미의 전압과 가정 내 사용전압이 일치하는지 반드시 확인하시고, 교류에만 연결하여 사용하십시오.
- 항상 플러그를 뺀 상태로 물을 채우십시오. 반드시 코드가 아닌 플러그를 잡고 빼십시오. 코드가 절대 뜨거운 물체나 뜨거운 다리미 열판에 닿지 않도록 하십시오.
- 다리미를 절대 물 또는 다른 액체에 담그지 마십시오.
- 다리미를 하다가 잠시 멈출 경우에는 다리미 받침대를 아래로 하여 똑바로 세워두십시오. 아주 잠시 자리를 비울 경우라 할지라도 반드시 플러그를 뽑아두십시오.
- 아이들의 손이 닿지 않는 곳에 두십시오. 전기 다리미의 고온과 뜨거운 증기로 인한 화상의 위험이 있습니다.
- 착용 중인 옷에 다리질을 하거나 물을 축이지 마십시오.
- 만일의 사고에 대비해 정기적으로 코드의 손상 여부를 점검하십시오.
- 코드를 포함한 제품의 이상이 발견되면 즉시 사용을 멈추고 브라운 서비스센터에 수리를 의뢰하십시오.
- 브라운 전문 취급점이 아닌 곳에서 수리 받은 제품은 사용자에게 사고나 상해를 유발할 수 있습니다.
- 브라운 전기 제품은 안전 기준에 의거하여 제조되었습니다.

A. 각 부분의 명칭

1. 물탱크 입구
2. 스프레이 분출구
3. 파워 스팀 버튼
4. 스프레이 버튼
5. 스팀량 조절기
6. 스팀 추가 버튼(모델3240만 해당)
7. 온도 표시등
8. 온도 조절기

B. 사용하시기 전에

- 본 제품은 일반 수돗물에 적합하게 설계되었습니다. 만약 경수를 사용할 경우에는 수돗물과 증류수를 반반씩 섞어서 사용하십시오. 물탱크의 <max> 표시까지 물을 채우십시오. 절대 증류수만으로 사용하지 마십시오. 물에 어떤 첨가물(예: 다리미질용 풀)도 넣지 마십시오.
- 다리미를 똑바로 세운 상태에서 전원을 연결하십시오. 다리미 받침대에 있는 안내사항이나 옷에 부착된 라벨을 참고하여 다리질 온도를 선택하십시오.
- 적정 온도까지 올라가면 온도표시등이 꺼집니다 (약 1분 30초후).

C. 다리질

다양한 스팀 기능

스팀량 조절기를 돌려서 스팀의 양을 조절할 수 있습니다. 스팀량 조절기와 온도 조절기는 적색 범위 내에 있어야 합니다.

주의: 다리질하는 동안 스팀량 조절기를 적색 범위 밖으로 돌리지 마십시오. 스팀을 추가하기 위해서 파워 스팀과 <제트>스팀 기능을 사용할 때에도 온도 조절기가 계속 적색 범위 내에 있어야 합니다. 스팀을 사용하지 않는 다리질인 경우에도 해당 됩니다.

스팀 플러스기능(모델3240만 해당)

최대량 분무를 위해 3초간 스팀추가 버튼(6)을 누릅니다. 매 1분당 4번 이상 누르지 마십시오.

파워 스팀

최소 5초의 간격을 두고 파워 스팀 버튼(3)을 누르십시오.

스프레이 기능

스프레이 버튼(4)을 “<그림삽입>”까지 돌리고 누르십시오.

일반 다리질

스팀량 조절기를 <0>의 위치(스팀 off)에 맞추십시오.

주의: 사용 전 파워 스팀 버튼을 3,4회 눌러 작동시켜 주십시오. 걸려 있는 옷에 스팀을 분사할 때도 이러한 기능들을 사용할 수 있습니다.

D. 다리질을 마친 후

다리미의 플러그를 뽑으십시오. 다리미를 오래 사용 하시려면 물탱크를 비워서 보관하십시오. 다리미는 항상 건조한 장소에서 받침대를 아래로 하여 똑바로 세워 보관하시기 바랍니다.

E. 보관과 청소

철제 수세미를 사용해서 다리미 바닥을 청소하십시오. 절대 바닥 닦는 솔이나 식초 또는 기타 화학물질을 사용하지 마십시오.

F. 석회침전을 제거밸브의 청소

스팀량 조절기에 있는 석회침전물 제거 밸브의 석회질은 정기적으로 제거해주어야 합니다(예: 스팀이 원활히 나오지 않을 경우). 청소 전 물탱크를 반드시 비우시기 바랍니다.

석회침전물제거 밸브가 달린 스팀조절기의 분리 스팀량 조절기를 시계방향으로 끝에 있는 양방향 화살표까지 돌려서 들어올린 후 수직으로 당겨 빼냅니다.

석회침전을 제거 밸브는 손대지 마십시오. 석회 침전물 제거 밸브를 식초(식초 원액은 안됨)나 레몬 주스에 최소한 30분 정도 담가둡니다. 잔여물은 브러쉬로 털어 내고 흐르는 물에 행굽니다(그림 F 1- 5참조).

스팀량 조절기의 재삽입
그림F의 6, 7과 같이 스팀량 조절기를 다시 삽입 하십시오.

주의: 스팀량 조절기를 뺀 상태에서는 절대 다리미를 사용하지 마십시오.

G. 석회침전물 제거/방지 시스템

물탱크의 찌꺼기를 청소하거나 석회침전물 제거를 위해 그림G1- 11과 같이 하십시오.

주의: 스팀량 조절기를 시계방향으로 석회침전물 제거 표시까지 돌리실 때 다리미 밑바닥에서 뜨거운 물과 스팀이 분출될 우려가 있습니다.

다리미 밑판이 식을 때까지 기다린 후 그림과 같은 순서대로 청소하십시오.

다리미질 전 물탱크에 물을 다시 채운 후 다리미가 뜨거워지면 파워 스팀 버튼을 4번 눌러 다리미를 행구십시오.(그림 G 12-13)

시중에서 파는 석회침전물 제거제를 사용하지 마십시오. 다리미가 손상될 수 있습니다.

H. 고장 처리 안내

증상

처리방법

스팀 분출구에서 물방울이 떨어질 때

스팀량 조절기를 시계반대 방향으로 돌려서 스팀량을 줄이거나 스팀기능을 끄십시오. 스팀추가 버튼을 사용하실 때는 사용간격을 좀더 길게 두고 사용 하십시오.

스팀이 잘 나오지 않거나 전혀 나오지 않을 때

수위를 점검하십시오. 석회침전물제거 밸브를 청소하십시오.

석회질 침전물이 스팀 분출구를 통해 나올 때

물탱크를 청소하십시오.

상기 사항은 예고 없이 변경될 수 있습니다.

본 제품은 EMC지침 89/336/EEC과 저전압 규정 73/23/EEC를 준수하고 있습니다.



품질 보증

- 본 제품은 **구입일로부터 1년간** 품질을 보증합니다.
- 1년간의 품질 보증기간 동안 제품 자체나 생산과정에서 비롯된 불량품은 상태에 따라 무료보수 또는 교환해 드립니다.
- 보증기간 내이라도 소비자의 귀책사유에 의한 파손(전압을 잘못 사용한 경우, 부적절한 전원 플러그에 연결한 경우, 사용 중 파손 등), 정상적인 마모, 사용에 이상이 없는 경미한 결함 등은 무상수리 또는 교환이 적용되지 않습니다.
- 브라운 서비스 센터가 아닌 다른 곳에서 수리를 하였거나 브라운 정품이 아닌 부품을 사용하였을 경우에는 품질보증 대상에서 제외됩니다. 그리고 본 제품의 구입일자가 판매점에 의해 혹은 구입시의 영수증에 의해 확인되어야만 정상적인 품질 보증품으로 인정됩니다. **(구입시 영수증을 잘 보관하시어 애프터 서비스 시 불이익이 없도록 하십시오.)**
- 애프터 서비스를 받으셨더라도 원래의 품질보증기간이 연장되는 것은 아닙니다.

브라운 제품의 보상기준은 재정경제부고시 소비자 피해보상규정에 따릅니다.

소비자상담실:1588-1588

가까운 대우일렉 서비스 센터에서 A/S를 받으실 수 있습니다.

브라운제품:

전국 유명 백화점, 할인점, 양판점 및 전자상가에서 구입할 수 있습니다.

<http://www.braun.com>

<http://www.braun.co.kr>

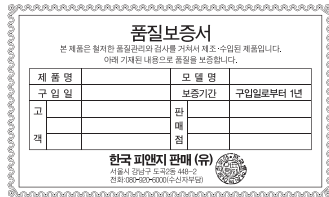

English

Our products are engineered to meet the highest standards of quality, functionality and design.

We hope you enjoy your new Braun steam iron.

Notice: Remove the label, if any, from the sole plate before first use.

Important Safeguards

- Before using the iron, read the use instructions completely. Keep the use instructions during the entire life of the iron.
- Make sure your voltage corresponds to the voltage printed on the iron. Connect the iron to alternating current only.
- Always unplug the iron before filling with water. Always pull the plug, not the cord. The cord should never come in contact with the hot objects or the sole plate.
- Never immerse the iron in water or other liquids.
- During ironing pauses, always place the iron upright on its heel rest. Unplug it when leaving the room, even if only for a short time.
- Keep the iron away from children. Electric irons combine high temperatures and hot steam that could lead to burns.
- Never iron or dampen clothes while wearing them.
- Check the cord regularly for possible damage.
- If the appliance (including cord) shows any defect, stop using it and take it to a Braun Service Centre for repair.
- Faulty or unqualified repair work may cause accidents or injury to the user.
- Braun electric appliances meet applicable safety standards.

A Description

- 1 Water tank opening
- 2 Spray nozzle
- 3 Power shot button
- 4 Spray button
- 5 Steam regulator
- 6 Steam plus button (model 3240 only)
- 7 Pilot light
- 8 Temperature selector

B Before starting off

- This iron is designed for tap water. If you have extremely hard water, we recommend to use a mixture of 50 % tap water and 50 % distilled water. Fill the water tank to «max» marking. Never use distilled water exclusively. Do not add any additives (e.g. starch).
- Keep the iron in the upright position and connect it to the mains. Select the temperature according to the ironing guide on the heel rest of the iron or on the label in your garments.
- The pilot light goes off when the desired temperature is reached (after approx. 1 ½ min.).

C Ironing

Vario steam

You can increase and reduce the quantity of steam by turning the steam regulator. The steam regulator and the temperature selector have to be set within the red range.

Notice: While ironing, do not turn the steam regulator beyond the red range. For power shot and vario plus steam, the temperature selector must be set within the continuous red range. These functions can even be activated when dry ironing.

We recommend a medium steam setting for all normal ironing. Only when ironing linen, thick cotton or similar fabrics we recommend the maximum steam setting.

Vario plus (model 3240 only)

Press the steam plus button (6) for max. 3 seconds, but not more often than 4 times per minute.

Power shot

Press the power shot button (3) in intervals of at least 5 seconds.

Spray function

Press the spray button (4).

Dry ironing

Set the steam regulator (5) on position «0» (= steam off).

Notice: Prior to ironing, press the power shot button 3 to 4 times to activate them. This function can be used for steaming hanging clothes.

D After ironing

Unplug the iron. To prolong the life of the iron, empty the water tank. Store the cool iron in a dry place always standing on its heel rest.

E Maintenance and cleaning

To clean the sole plate, use steel wool. Never use a scouring pad, vinegar or other chemicals.

F Cleaning the anticalc valve

The anticalc valve on the steam regulator has to be decalcified regularly (e.g. whenever steam development is insufficient). For this, the water tank has to be empty.

Removing the steam regulator with the anticalc valve

Turn the steam regulator clockwise to the double arrow at the end of the anticalc section and it will lift. Pull it out vertically. Do not touch the anticalc valve at its lower end. Immerse the anticalc valve in vinegar (not vinegar essence) or lemon juice for minimum 30 minutes. Brush off remaining residues and rinse under running water (fig. F 1-5).

Re-inserting the steam regulator

To re-insert the steam regulator follow fig. 6 and 7.

Notice: The iron must not be used without the steam regulator.

G Decalcifying/anticalc system

In order to clean the steam chamber from residues, decalcify it as shown in fig. G 1-11.

Caution: Hot water and steam will come out from the sole plate when the steam regulator is turned clockwise into the anticalc area.

Wait for the sole plate to cool down, then clean it as described above.

Then refill the tank with water, heat up the iron and press the power shot button 4 times to rinse the iron before ironing (G 12-13).

Do not use commercial decalcifiers, they may damage the iron.

H Trouble-shooting guide

Problem	Remedy
Drops coming out of the steam vents	Turn the steam regulator counter-clock-wise to reduce the steam or turn it off. Take longer intervals when pressing the steam plus button.
Less steam develops or no steam at all	Check water level. Clean the anticalc valve.
Calcium particles coming through the steam vents	Decalcify the steam chamber.

Subject to change without notice.

This product conforms to the European Directives EMC 89/336/EEC and Low Voltage 73/23/EEC.



Guarantee

We grant 1 year guarantee on the product commencing on the date of purchase. Within the guarantee period we will eliminate, free of charge, any defects in the appliance resulting from faults in materials or workmanship, either by repairing or replacing the complete appliance as we may choose.

This guarantee extends to every country where this appliance is supplied by Braun or its appointed distributor.

This guarantee does not cover: damage due to improper use, normal wear or use as well as defects that have a negligible effect on the value or operation of the appliance. The guarantee becomes void if repairs are undertaken by unauthorised persons and if original Braun parts are not used.

To obtain service within the guarantee period, hand in or send the complete appliance with your sales receipt to an authorised Braun Customer Service Centre.